

FEIDER
MACHINES

Original Instructions

Aspirateur sans fil sol sec et humide

FHAEP1820



FEIDER FRANCE

32 Rue Aristide Bergès, 31270 CUGNAUX - FRANCE

Fabriqué en RPC 2020



1



2

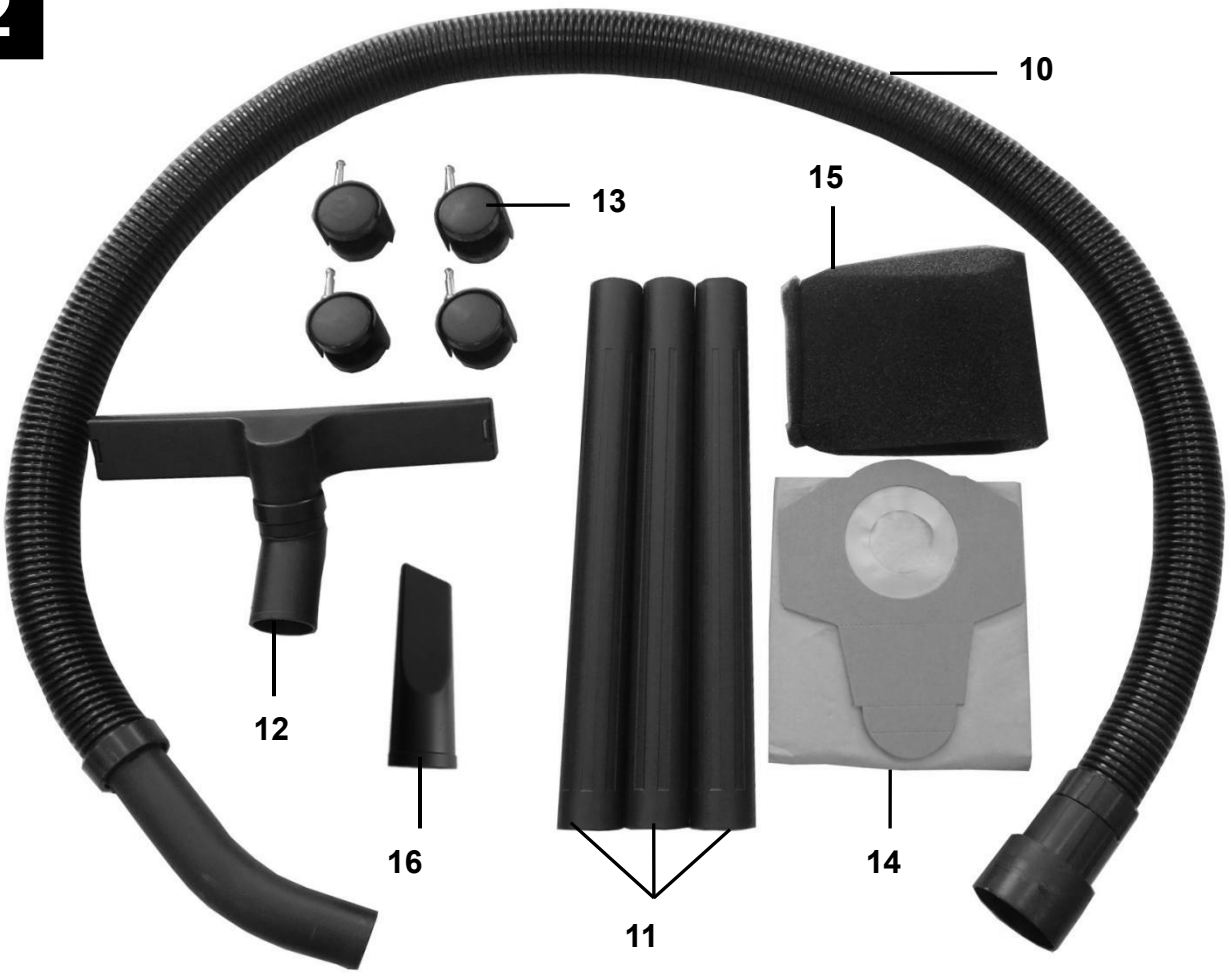

3

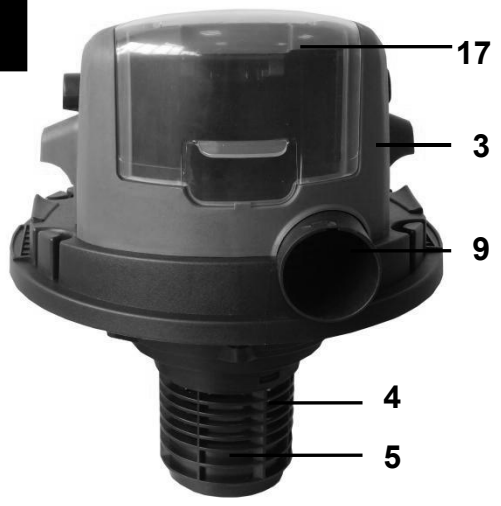

4



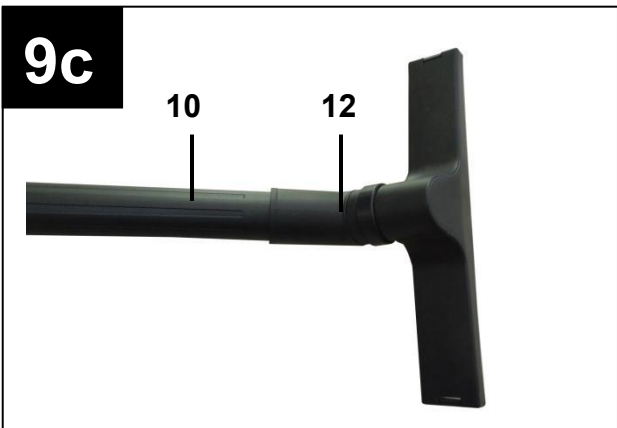
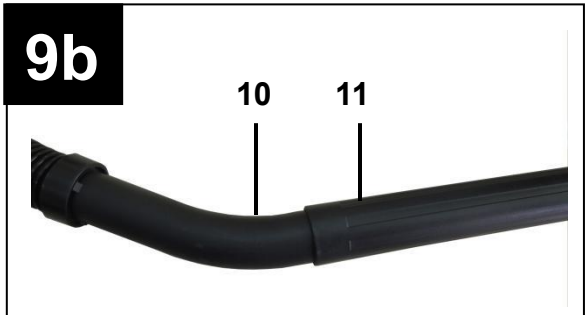
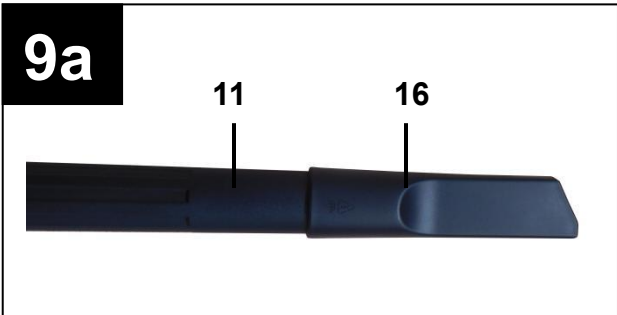
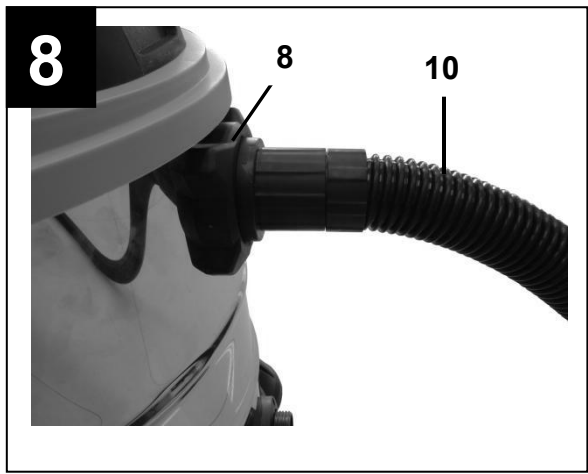
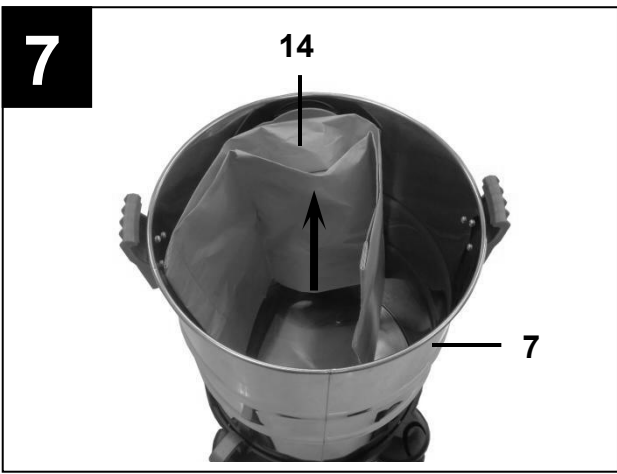
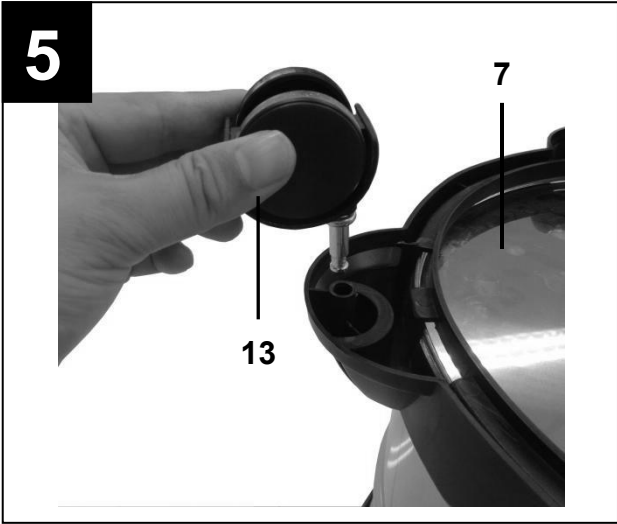

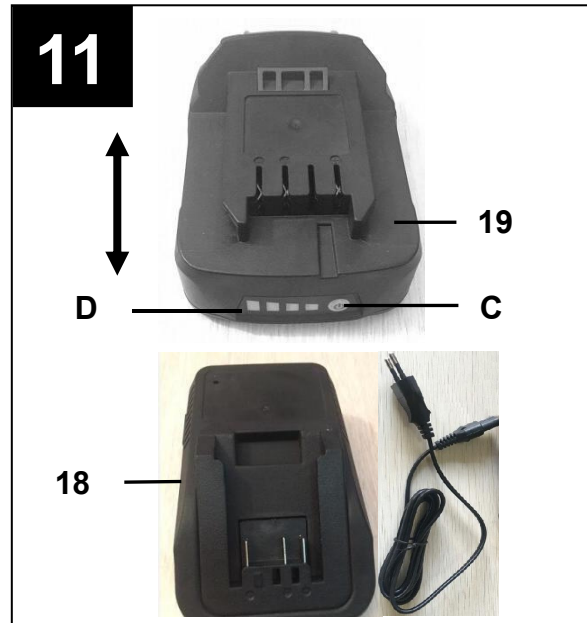
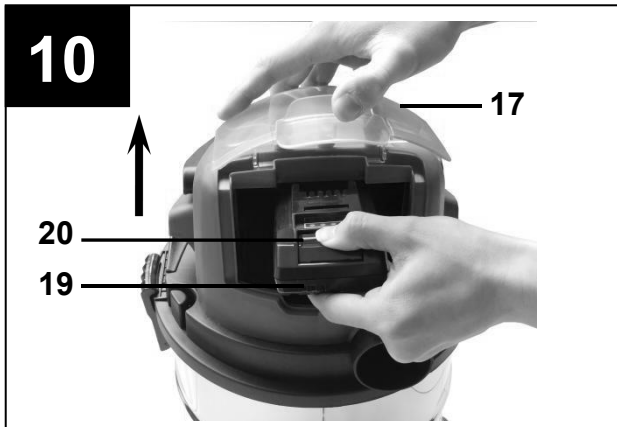

Attention ! - Lire le mode d'emploi pour réduire le risque de blessure.



Danger !

Pour utiliser l'équipement, quelques précautions de sécurité doivent être observées pour éviter des blessures et des dommages. Veuillez lire entièrement et attentivement le mode d'emploi et les règles de sécurité. Garder ce manuel dans un endroit sûr pour que les informations soient disponibles à tout moment. Si vous donnez l'équipement à une autre personne, donnez-lui aussi le mode d'emploi et les règles de sécurité. Nous n'acceptons aucune responsabilité pour les dommages et les accidents survenant en raison de l'inobservation de ces instructions et des informations concernant la sécurité.

1. Règles de sécurité

AVERTISSEMENTS GENERAUX RELATIFS A LA SECURITE DES OUTILS ELECTRIQUES



Danger !

Lire toutes les règles et les instructions de sécurité.

Les erreurs faites en ne suivant pas les règles et les instructions de sécurité peut résulter en une électrocution, incendie et/ou des blessures graves.

Garder les instructions de sécurité dans un endroit sûr pour en faire usage ultérieurement.

- Important : lire le mode d'emploi avant d'assembler et d'utiliser l'appareil pour la première fois.

- Ne jamais nettoyer l'appareil avec des solvants.
- Ne jamais laisser l'appareil sans surveillance quand il est en marche.
- Tenir hors de portée des enfants.
- Ne jamais aspirer les éléments suivants : les allumettes en feu, la cendre fumante et les mégots de cigarette, le combustible, les produits caustiques, ainsi que les substances, vapeurs et liquides inflammables et explosifs.
- Cet appareil n'est pas approprié pour aspirer de la poussière nocive à la santé.
- Ranger l'appareil dans un endroit sec et à l'intérieur.
- Ne jamais utiliser l'appareil s'il est endommagé.
- L'appareil ne doit être révisé que par un service après-vente agréé.
- N'utiliser l'appareil que pour des travaux pour lesquels il a été conçu.
- Faire très attention en nettoyant des marches.
- N'utiliser que des accessoires et pièces détachées d'origine.

AVERTISSEMENTS DE SECURITE POUR L'ASPIRATEUR POUR SOL SEC ET HUMIDE



MISE EN GARDE !

Pour utiliser l'équipement, quelques précautions de sécurité doivent être observées pour éviter des blessures et des dégâts. Veuillez lire entièrement et attentivement le mode d'emploi. Garder ce manuel dans un endroit sûr pour que les informations soient disponibles à tout moment. Si vous donnez l'équipement à une autre personne, donnez-lui aussi le mode d'emploi. Nous n'acceptons aucune responsabilité pour les dommages et les accidents survenant en raison de l'inobservation de ces instructions et des informations concernant la sécurité.

Cet appareil peut être utilisé par les enfants d'au moins 8 ans et par des personnes à capacités physiques, sensorielles ou mentales réduites, ou manquant d'expérience et de connaissance, si elles sont surveillées ou ont reçu des instructions concernant la sécurité et qu'elles ont compris les dangers inhérents. Les enfants ne doivent jouer avec l'appareil. Le nettoyage et la maintenance par l'utilisateur ne doivent pas être effectués par des enfants sans supervision.

- **Ne pas laisser l'appareil sans surveillance quand il est branché à l'alimentation électrique. Retirer la batterie quand il n'est pas utilisé et avant l'entretien ou le nettoyage.**
- **Pour éviter une électrocution, ne pas l'exposer à la pluie. Le ranger à l'intérieur.**
- **Ne jamais l'utiliser en présence de liquides ou de vapeurs explosifs, ou en présence de poussière explosive comme celle de charbon ou de céréale.**
- **N'utiliser que les accessoires et les consommables recommandés par le fabricant.**
- **Ne jamais modifier l'aspirateur de quelque façon que ce soit ; cela est dangereux et annulera la garantie.**
- **Ne jamais utiliser l'aspirateur sans le filtre en place.**
- **Si le son du moteur devient plus aigu, toujours vérifier les points suivants :**

- Tuyau ou accessoire bouché.
- Filtre obturé.
- Cuve pleine.
- Pour soulever l'unité, le faire avec la poignée ou par le bord de la cuve. Faire attention au poids.
- Les enfants doivent être supervisés pour s'assurer qu'ils ne jouent pas avec l'appareil.
- L'aspirateur pour sol sec ou mouillé est conçu pour aspirer avec un filtre approprié. L'appareil est inapproprié pour aspirer des substances combustibles, explosives ou nocives.
- Ne pas diriger le tuyau vers les personnes ou les animaux.
- Ne jamais aspirer de l'amiante ou de la poussière d'amiante.
- La poussière ou les copeaux de bois dans une zone confinée peuvent engendrer un incendie ou une explosion.
- Faire attention aux sources potentielles d'allumage.
- Ne jamais aspirer un matériau en train de brûler ou de fumer comme la poussière de meulage de métal, les mégots de cigarette, les allumettes, etc.
- Toujours arrêter l'unité avant de changer les accessoires, filtres et pour vider la cuve.
- Toujours vérifier que le filtre est propre et pas obturé. S'assurer qu'aucune ouverture n'est bouchée.
- L'équipement ne doit être utilisé que dans le but prévu. Une autre utilisation sera considérée comme une mauvaise utilisation. L'utilisateur ou opérateur et pas le fabricant est responsable des dommages ou blessures de toute sorte causés par une mauvaise utilisation.
- L'appareil ne peut être utilisé qu'avec l'unité d'alimentation fourni avec celui-ci.
- La batterie doit être retirée de l'appareil avant de le nettoyer ou d'y effectuer de la maintenance.

AVERTISSEMENTS DE SECURITE CONCERNANT LA BATTERIE ET LE CHARGEUR

CE MANUEL CONTIENT DES INSTRUCTIONS IMPORTANTES CONCERNANT LA SECURITE ET LE FONCTIONNEMENT DU CHARGEUR DE BATTERIE;

Avertissement - Ne rechargez pas de piles non rechargeables

- Avant d'utiliser le chargeur, lire toutes les instructions et les marques d'avertissement sur le chargeur, la batterie et le produit utilisant la batterie.
- Tenir le chargeur de batterie, les batteries et les outils sans fil hors de portée des enfants.
- Ne pas utiliser des chargeurs de batterie endommagés.
- Ne pas utiliser le chargeur de batterie fourni pour charger d'autres outils sans fil.
- Ce chargeur n'est pas prévu à une utilisation autre que celle de recharger des batteries. Toute autre utilisation peut entraîner un incendie ou une électrocution.

- Ne placer aucun objet sur le chargeur, et ne pas placer le chargeur sur une surface douce car cela peut résulter en chaleur excessive interne. Placer le chargeur dans un endroit à l'écart d'une source de chaleur.
- Pour réduire le risque de dégât à la fiche et au fil électrique, tirer sur la prise plutôt que sur le fil pour débrancher le chargeur.
- S'assurer que le fil est situé de telle façon que personne ne marche dessus, trébuche ou l'endommage.
- Une rallonge ne doit pas être utilisée sauf si cela est absolument nécessaire. Utiliser une rallonge incorrecte peut entraîner un incendie ou une électrocution.
- Ne pas faire fonctionner le chargeur s'il a reçu un choc sévère, s'il est tombé ou s'il est endommagé de quelque façon que ce soit. Faites-le vérifier par un électricien ou un réparateur d'outil électrique.
- Ne pas démonter le chargeur. L'apporter à un électricien ou à un réparateur d'outil électrique quand une révision ou une réparation est nécessaire. Le remontage incorrect peut provoquer une électrocution ou un incendie.
- Pour réduire le risque d'électrocution, débrancher le chargeur de la prise de courant avant de le nettoyer. Retirer la batterie ne réduit pas le risque.
- Ne jamais brancher deux chargeurs ensemble.
- NE PAS stocker l'outil et la batterie dans des endroits où la température peut atteindre 40°C (comme dans des remises ou bâtiments métalliques en été).
- Le chargeur est conçu pour fonctionner sur une prise domestique standard. Ne pas essayer de l'utiliser avec une autre tension !
- Le bloc-batteries n'est pas complètement chargé en sortant du carton. Lire d'abord les instructions de sécurité puis suivre les notes et procédures de chargement.
- **Lors d'une utilisation intense, la batterie devient chaude. Laisser la batterie refroidir à température ambiante avant de la charger.**
- Une durée de vie prolongée et de meilleures performances peuvent être obtenues si la batterie est chargée à une température de 18 à 24°C. Ne pas charger la batterie si la température est inférieure à 10°C ou dépasse 40°C. Ceci est important pour prévenir de sérieux dégâts à la batterie.
- Ne pas incinérer la batterie même si elle est gravement endommagée ou est complètement usée. La batterie peut exploser au feu.
- Ne jamais ouvrir la batterie pour quelque raison que ce soit. Si le logement en plastique de la batterie se casse ou est fissuré, arrêter immédiatement de l'utiliser et ne pas recharger.
- Pendant le chargement, la batterie doit être mise dans un endroit bien ventilé.

2. Disposition et éléments fournis

2.1 Nomenclature (Fig. 1 à 3, 10)

- 1 Poignée
- 2 Interrupteur Marche-Arrêt
- 3 Tête d'appareil
- 4 Panier de filtre
- 5 Vanne flottante de sécurité

- 6 Crochet de verrouillage
- 7 Cuve
- 8 Connecteur du tuyau d'aspiration
- 9 Connecteur de soufflage
- 10. Tuyau flexible
- 11 Tube d'aspiration en 3 parties
- 12 Embout de combinaison
- 13 Roulettes
- 14 Sac à poussière
- 15 Filtre en mousse
- 16 Embout à fente
- 17 Capot de batterie
- 18 Chargeur :
- 19 Bloc-batterie
- 20 Bouton de verrouillage
- 21 Support de tuyau d'aspiration

2.2 Articles fournis

Veillez vérifier que les pièces sont au complet comme indiqué dans le bon de livraison. Si des pièces sont manquantes, veuillez contacter le revendeur où vous avez effectué votre achat dans les 5 jours suivant l'achat de l'article et sur présentation d'une facture valide.

- Ouvrir l'emballage et sortir l'équipement avec soin.
- Retirer le matériau d'emballage et tous les renforts d'emballage ou de transport (le cas échéant).
- Vérifier que toutes les pièces sont livrées.
- Inspecter si l'équipement et les accessoires ont subi des dégâts dus au transport.
- Dans la mesure du possible, garder l'emballage jusqu'à la fin de la garantie.



Danger !

L'équipement et l'emballage ne sont pas des jouets. Ne pas laisser les enfants jouer avec les sacs en plastique, les feuilles d'emballage et les petites pièces. Un danger d'ingestion ou de suffocation existe.

- Tuyau flexible d'aspiration
- Tube d'aspiration en 3 parties
- 4 roulettes
- Sac à poussière
- Filtre en mousse
- Embout à fente
- Embout de combinaison
- Chargeur
- Bloc-batterie
- Mode d'emploi d'origine

3. Utilisation correcte

L'aspirateur pour sol sec ou mouillé est conçu pour aspirer la matière sèche ou humide avec le filtre approprié. L'équipement est inapproprié pour aspirer des substances combustibles, explosives ou nocives.

L'équipement ne doit être utilisé que dans le but prévu. Une autre utilisation sera considérée comme une mauvaise utilisation. L'utilisateur ou opérateur et pas le fabricant est responsable des dommages ou blessures de toute sorte causés par une mauvaise utilisation.

Veuillez noter que notre équipement n'est pas conçu pour une utilisation commerciale, ou industrielle. Notre garantie sera nulle si l'équipement est utilisé dans un but commercial ou industriel ou dans un but équivalent.

4. Données techniques

Tension d'alimentation du moteur 20 V c.c.

Volume de la cuve : 20 l

Poids (sans batterie) 3,85 kg

Batterie lithium-ion **FBA20U2**

Tension : 20 V c.c.

Capacité : 2 Ah

Chargeur : **FFC20EU**

Tension d'entrée : 220 - 240 V ~ 50/60 Hz, 0,6 A max

Tension de sortie : 20 V c.c.

Intensité de sortie : 2 A

Temps de charge : 1 heures

5. Avant de démarrer l'équipement

5.1 Montage de l'équipement

Installation de la tête (Fig. 4)

La tête de l'appareil (3) est fixée à la cuve (7) avec le crochet de verrouillage (6). Pour retirer la tête de l'appareil (3), ouvrir le crochet de verrouillage (6) et retirer la tête (3). En installant la tête de l'appareil (3), s'assurer que le crochet de verrouillage (6) se mette correctement en place.

Installation des roulettes (Fig. 5)

Mettre les roulettes (13) dans les supports appropriés sur le dessous de la cuve (7).

5.2 Installation du filtre



Note !

Ne jamais utiliser l'aspirateur sans le filtre !

S'assurer que les filtres sont toujours bien installés !

Installation du filtre en mousse (Fig. 6)

Pour l'aspiration humide, glisser le filtre en mousse (15) fourni sur le panier de filtre (Fig. 3/4).

Montage du sac à poussière (Fig. 7)

Pour aspirer de la poussière fine et sèche, il est recommandé d'installer le sac à poussière (14). Glisser le sac à poussière (14) au-dessus de l'orifice d'aspiration. Le sac à poussière (14) n'est approprié que pour l'aspiration à sec. Le sac à poussière facilite la mise à la poubelle de la poussière aspirée.

5.3 Installation du tuyau d'aspiration (Fig. 3, 8, 9)

Connecter le tuyau d'aspiration (10) au connecteur correspondant sur l'aspirateur selon l'application requise.

Aspiration

Connecter le tuyau d'aspiration (10) au connecteur d'aspiration (8).

Soufflage

Connecter le tuyau d'aspiration (10) au connecteur de soufflage (9).

Le tube d'aspiration en 3 parties (11) peut être fixé au tuyau d'aspiration (10) pour le rallonger.

5.4 Embouts d'aspiration

Embout double-emploi (Fig. 2)

L'embout de combinaison (12) sert à aspirer des solides et des liquides sur des surfaces moyennes à étendues. Divers accessoires peuvent être fixés à l'embout de combinaison selon le type de tâche que vous voulez effectuer :

Embout à fente (Fig. 2)

L'embout à fente (16) est conçu pour aspirer des solides et des liquides dans les coins, les bordures et autres zones difficiles d'accès.

5.5 Installation de la batterie (Fig. 10)

Ouvrir le capot de batterie (17). Faire pivoter le capot comme indiqué en Fig. 10. Puis, insérer la batterie (19) dans le logement et la pousser en avant jusqu'à entendre la batterie s'engager. Pour retirer la batterie, appuyer sur le bouton latéral de verrouillage (20) de la batterie, tirer la batterie hors du logement.

Système de protection de la batterie

L'outil est muni d'un système de protection de la batterie qui sert à prolonger une longue durée de service. Le courant de sortie coupe automatiquement pendant les opérations quand l'outil ou la batterie se trouve dans les situations suivantes :

• **Quand l'outil est surchargé :**

Si cela se présente, relâcher la détente et corriger la cause de surintensité, puis réappuyer sur la détente pour reprendre les opérations.

• **Quand la charge de la batterie diminue :**

Recharger le bloc-batterie

Remarque : Le système de protection de la batterie n'endommage la batterie d'aucune façon.

Remarque : La capacité indiquée peut être inférieure au niveau actuel pendant l'utilisation ou immédiatement après l'utilisation de l'outil.

5.6 Chargement de la batterie (Fig. 11)

1. Sortir la batterie de l'équipement. Le faire en appuyant les boutons latéraux de verrouillage.
2. Vérifier que la tension disponible est la même que celle indiquée sur la plaque de signalisation du chargeur. Insérer la fiche du chargeur (18) dans la prise de courant. La LED **ROUGE** s'allume.
3. Insérer la batterie (19) dans le chargeur (18) ; la LED rouge sur le chargeur **clignote en vert**.
4. **Vous trouverez une étiquette « Indicateur de charge » de l'indicateur à LED sur le chargeur.**

La batterie peut chauffer un peu pendant le chargement. C'est normal.

Si la batterie ne se charge pas, vérifier :

- La tension à la prise de courant
- S'il y a un bon contact aux plots de chargement.
- Si la batterie est chaude ou non. Le système de protection de la batterie ne permet pas à la batterie de se charger si sa température est de plus de 40°C après l'utilisation ; laisser la batterie refroidir à température ambiante avant de commencer le chargement.

Si la batterie ne se charge toujours pas, envoyer le chargeur et la batterie à votre centre après-vente.

Pour s'assurer que la durée de vie de la batterie sera longue, il faut prendre soin de la recharger rapidement. Vous devez recharger la batterie dès que vous notez que l'aspiration diminue. Ne jamais laisser la batterie se décharger entièrement. Cela va entraîner un défaut.

5.7 Indicateur de capacité de la batterie (Fig. 11)

Appuyer sur l'interrupteur de l'indicateur de capacité de la batterie (Fig. 11 / Élément C).

L'indicateur de capacité de la batterie montre le statut de charge de la batterie avec 4 LED (Fig. 11 / Élément D) comme suit :

Les 4 LED sont allumées :

La batterie est complètement chargée.

3 LED sont allumées :

Il reste environ 75% de charge dans la batterie.





2 LED sont allumées :

Il reste environ 50% de charge dans la batterie.

1 LED est allumée :

La batterie sera bientôt vide, veuillez la recharger.

5.8 Indicateur de chargeur

Statut indicateur	Explications et actions
	Prêt à l'usage Le chargeur est branché au courant et il est prêt à être utilisé ; il n'y a pas de batterie dans le chargeur.
	Chargement Le chargeur est en mode de chargement de la batterie.
	La batterie est complètement chargée. Le chargement est terminé et la batterie est dans le chargeur.
	La température de la batterie est trop élevée ou trop basse, le chargeur est dans le statut de protection. La fonction de chargement peut être récupérée quand la température redevient normale.
	Dysfonctionnement de la batterie irrécupérable.

6. Opérations

6.1 Interrupteur Marche-Arrêt (Fig. 1/2)

Position 0 de l'interrupteur : Off (Arrêt)

Position I de l'interrupteur : On (Marche)

6.2 Aspiration sèche

Utiliser le sac à poussière (14) pour l'aspiration à sec (voir 5.2)

S'assurer que les filtres sont toujours bien installés.

6.3 Aspiration humide

Pour l'aspiration humide, utiliser le filtre en mousse (15) (voir 5.2).

Vérifier que le filtre est bien installé à tout moment.

Pendant l'aspiration humide, l'interrupteur flottant de sécurité (3/5) se ferme quand le niveau maximum de la cuve est atteint. Par cela, le bruit d'aspiration de l'équipement change et devient plus fort. Vous devez arrêter l'équipement et vider la cuve.



Danger !

L'aspirateur n'est pas approprié pour aspirer des liquides combustibles.
Pour l'aspiration humide, n'utiliser que le filtre en mousse.

6.4 Soufflage

Connecter le tuyau d'aspiration (10) au connecteur de soufflage (9) sur l'aspirateur.

7. Nettoyage, maintenance et commande des pièces détachées



Danger ! Toujours retirer la batterie avant de commencer le nettoyage.

7.2 Nettoyage

- Garder tous les dispositifs de sécurité, les événements et le corps de moteur sans saleté ni poussière, dans la mesure du possible.
- Nous recommandons de nettoyer l'équipement juste après son usage.

7.2 Nettoyage de la tête de l'appareil (Fig. 1/3)

Nettoyer régulièrement l'appareil avec un chiffon mouillé et du savon doux. Ne pas utiliser d'agents de nettoyage ou de solvants ; ils sont agressifs pour les pièces en plastique de l'appareil.

7.3 Nettoyage de la cuve (Fig. 1/7)

La cuve peut être nettoyée avec un chiffon mouillé et du savon doux, ou sous l'eau courante, selon le volume de saleté.

7.4 Nettoyage du filtre en mousse (Fig. 2/15)

Nettoyer le filtre en mousse (15) avec un peu de savon doux sous l'eau courante et laisser sécher.

7.5 Entretien

A intervalles régulier et avant chaque utilisation, vérifier que les filtres d'aspiration sèche et humide sont bien installés dans l'aspirateur.

7.6 Commande des pièces détachées

Veillez fournir les informations suivantes sur toutes les commandes de pièces détachées :

- Modèle / Type de l'équipement
- Numéro de la pièce détachée requise

8. Stockage

Ranger l'équipement et ses accessoires dans un endroit sombre et sec à une température positive. La température de stockage idéale est entre 5 et 30°C. Ranger l'outil électrique dans son emballage d'origine.

9. Dépannage

Si l'aspirateur vibre anormalement, arrêter immédiatement le moteur. Des vibrations anormales indiquent généralement un problème mécanique ; continuer les opérations pourrait entraîner une blessure ou des dégâts.

Remarque : Le distributeur n'est pas responsable pour des dégâts ou blessures causés par la réparation de l'aspirateur par une personne non agréée ou en utilisant mal l'aspirateur. Cet outil est conçu pour l'utilisation personnelle ; l'utilisation commerciale ou industrielle annule la garantie.

Symptôme	Causes possibles	Action corrective
L'aspirateur ne démarre pas	La charge de la batterie est faible	Charger la batterie
	La batterie n'est pas insérée correctement	Insérer correctement la batterie
	Bouchon possible	Vider les débris de la cuve et nettoyer le filtre
L'aspirateur ne fonctionne pas à pleine capacité	La cuve de débris est pleine	Vider la cuve des débris
	Le filtre est bouché	Nettoyer ou remplacer le filtre
	L'embout ou le tuyau est bloqué	Vérifier et nettoyer l'embout ou le tuyau
	La charge de la batterie est faible	Charger la batterie
Le moteur s'arrête en cours d'aspiration	La batterie n'a pas de puissance	Chargez la batterie
La batterie ne se charge pas	Mauvais contact aux plots de chargement.	Répéter l'action de chargement : Insérer la fiche du chargeur dans la prise de courant, insérer la batterie dans le chargeur.
	Que la batterie soit chaude ou non, le système de protection de la batterie ne permet pas à la batterie de se charger si sa température est de plus de 40°C après l'utilisation.	Laisser la batterie refroidir à température ambiante avant de la charger.

10. Mise au rebut et recyclage



Uniquement pour les pays de l'UE

Ne jamais mettre les outils électriques dans la poubelle.

Pour se conformer à la Directive Européenne 2012/19/EU concernant les vieux équipements électriques et électroniques et de sa mise en œuvre dans la réglementation nationale, les vieux outils électriques doivent être séparés des autres déchets et mis au rebut de façon écocitoyenne, par exemple, en les amenant dans les dépôts de recyclage.

Alternative de recyclage :

Au lieu de retourner l'équipement au fabricant, le propriétaire de l'équipement électrique doit s'assurer qu'il est correctement mis au rebut s'il ne veut plus le garder. Le vieil équipement doit être retourné dans un centre approprié de collecte qui s'en débarrassera selon la réglementation nationale de recyclage et de mise au rebut. Cela ne s'applique pas aux accessoires ou aides sans composant électrique fourni avec le vieil équipement.

Garantie

Nous garantissons ce produit pendant 2 années entières.

La période de garantie de cet article commence le jour de l'achat. Vous pouvez prouver la date d'achat en nous envoyant le reçu original.

Nous assurons pour la période entière de la garantie :

- La réparation gratuite des dysfonctionnements éventuels.
- Le remplacement gratuit des pièces endommagées.
- Le service gratuit de notre personnel spécialisé (par exemple, le montage gratuit par nos techniciens)

A condition que les dégâts ne soient pas dus à une mauvaise utilisation de l'appareil.

Afin de vous aider avec votre produit, nous vous invitons à passer par ce lien ou à nous appeler au +33 (0)9 70 75 30 30 :

<https://services.swap-europe.com/contact>

Vous devez créer un « ticket » via leur plateforme :

- Enregistrez-vous ou créez votre compte
- Indiquez les référence de l'outil
- Choisissez l'objet de votre demande
- Expliquez votre problème
- Joignez ces documents : Facture ou reçu, photo de la plaque signalétique (numéro de série), photo de la pièce dont vous avez besoin (exemple, broches de branchement du transformateur cassées)

